

RU Установочные Инструкции для
Поперечных Балок

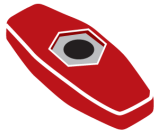

x 4

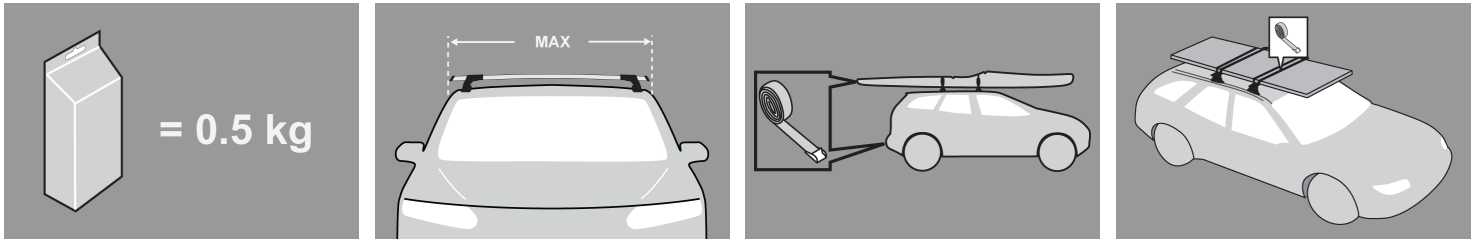
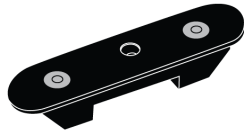

x 4

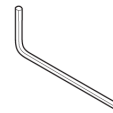

3 mm

x 1



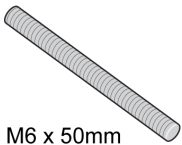

x 4

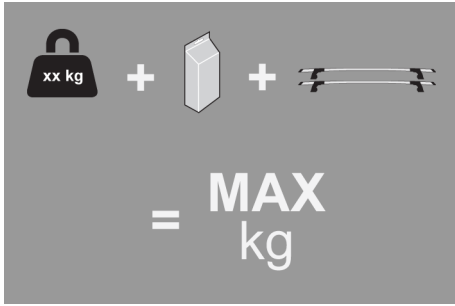

x 4

M6 x 50mm



MAX kg
 W/P WHD

MAX kg
 W/P WHD

Mitsubishi
 ASX , 5dr SUV 10-+
 ASX , 5dr SUV Aug 10-+

EU	50	50
AU	50	50

ASX , 5dr SUV Aug 10-+
 Outlander Sport, 5dr SUV 10-+

NZ	50	50
US	50	50

Первая Установка



- Распакуйте установочный комплект и проверьте наличие всех компонентов. В случае отсутствия или повреждения каких либо компонентов обратитесь к вашему представителю Prorack



- Данный установочный набор подходит к типу А, В, С и D.
- Данные инструкции показывают установку поперечных балок типа А. Идентичные операции используются в установке балок типа В, С и D.



- Используйте ключи чтобы снять крышки багажника



- Используйте шестигранную отвертку чтобы открутить регулировочный винт. Около 10-ти оборотов.



- Держите регулировочный винт нажатым и потяните упоры поперечных балок на себя. Полное описание регулировки упоров описано в инструкции багажника.
- Постарайтесь отрегулировать упоры так чтобы они были расположены на одинаковом расстоянии от краёв балки.

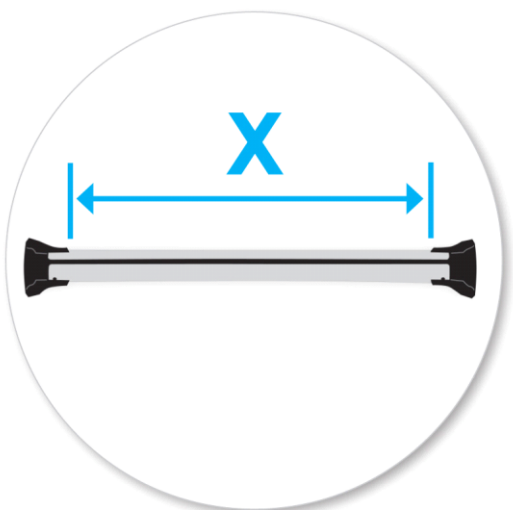

- установите дистанцию между упорами балок багажника (регулировка упоров описана в инструкции поперечных балок)
- Более подробную информацию, относящуюся к вашему типу автомобиля, можно найти на обороте данного руководства.



- Затяните регулировочный винт до 5Nm.



- Вытащите зажимной блок из ножки упора багажника толкая его от себя.



- Возьмите пластиковый внутренний блок и вставьте его в упор поперечной балки.
- Повторите на всех упорах.



- Установите резиновые подкладки (предоставленные с поперечными балками) на ножки упоров багажника.
- Убедитесь что резиновая подкладка полностью смыкается с ножкой упора багажника

Установка



- Откройте или снимите крышки со штатных мест установки багажника на автомобиле.

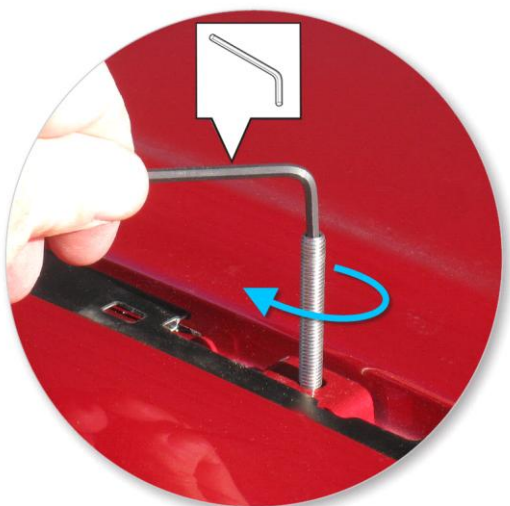

- закрутите крепёжный винт в центральную резьбу каждого установочного места



- Наденьте нагрузочную опору на резьбовой штифт, как показано на рисунке



- Установите поперечную балку на крепёжные винты



- Резиновая подкладка должна плотно сидеть в выемке на кузове, как показано на рисунке.



- Плотно закрутите красную пластиковую регулировочную ручку. Деталь крепится гайкой наружу.



- Когда красная ручка затянута, она должна находиться в положении идентичном показанному на картинке
- Повторите на всех четырёх установочных местах



- Проверьте, что багажник надежно установлен на автомобиле
- Используйте ключи чтобы установить и закрыть крышки багажника

**ВНИМАНИЕ! Регулярно проверяйте тугость
ВИНТОВ**

Эксплуатация

- Крыша автомобиля, а также все компоненты набора которые будут с ней соприкоснутся должны быть чистыми
- Следуйте инструкции при установке продукции на ваш автомобиль.
- Установите поперечные балки с минимальным промежутком 700мм если в инструкциях не указаны специальные размеры для вашего автомобиля. Это поможет вам при перевозке длинных грузов.
- Если переустановив багажник вы считаете что он плохо прикреплен то обратитесь к инструкциям по установке и переустановите багажник заново.
- Люк или антенна не могут быть использованы на некоторых автомобилях с установленным багажником.
- Не модифицируйте данный продукт!
- Максимальная допустимая нагрузка на ваш багажник обозначена в инструкциях установочного набора. Если производитель вашего автомобиля допускает меньшую нагрузку на крышу то следуйте ей.
- Перевозимые грузы не должны выступать по сторонам багажника и должны быть равномерно распределены по поперечным балкам. Постарайтесь расположить центр тяжести груза как можно ниже.
- Длинные грузы должны быть закреплены неэластичными верёвками спереди и сзади автомобиля
- Остроконечные предметы (например лыжи) должны перевозиться с острыми концами направленными назад.
- Снимите все плохо закреплённые предметы с вещей которые вы собираетесь везти перед тем как погрузите их на багажник.

- Все перевозимые предметы должны быть крепко закреплены на багажнике неэластичными верёвками. Регулярно проверяйте тугость верёвок во время длинных поездок.
- Багажник с нагрузкой может повлиять на характеристики вашего автомобиля. Старайтесь вести ваш автомобиль аккуратно, не превышая скорость и избегая резких разгонов, торможений и поворотов.
- Помните что багажник с грузом влияет на высоту вашего автомобиля.
- Всё оборудование с установленными на нём замками должно быть закрыто во время поездки.
- Если вы заметили что какие либо из компонентов повреждены или изношены, замените их как можно скорее.
- Старайтесь сохранять ваш багажник в чистом и ухоженном состоянии так как это увеличит срок службы продукта.
- Никогда не заезжайте в автоматическую автомойку с установленным багажником.
- Регулярно смазывайте замки и регулировочные винты.
- Снимите багажник с автомобиля когда вы его не используете. Храните все компоненты в безопасном месте.

- Hubco Automotive Ltd
P. O. Box 11017
Christchurch
Новая Зеландия

www.whispbar.ru

A = -

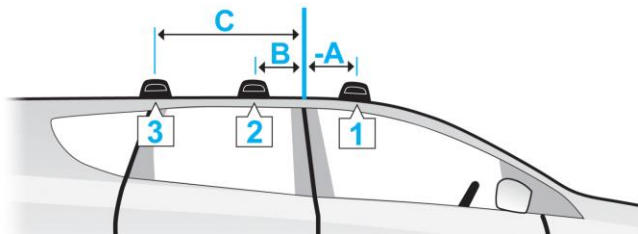

A = +

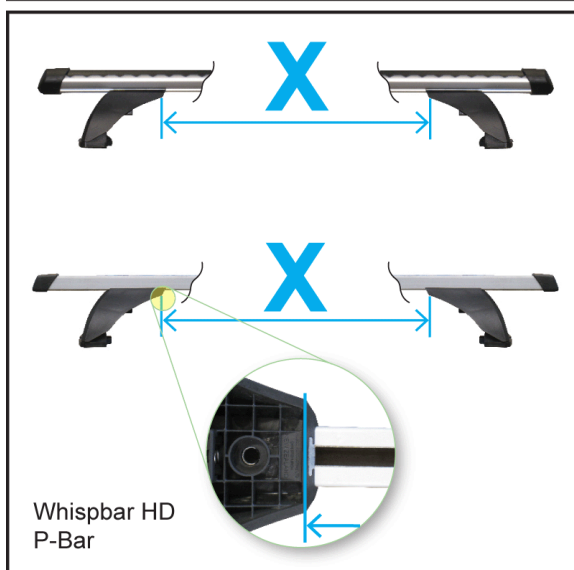
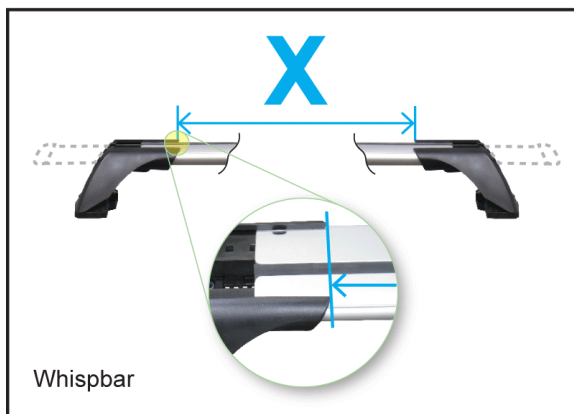
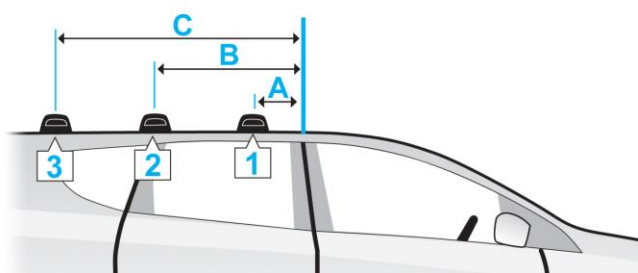

- Mitsubishi ASX , 5dr SUV 10+ (EU)
- Mitsubishi ASX , 5dr SUV 10+ (EU)
- Mitsubishi ASX , 5dr SUV Aug 10+ (AU)
- Mitsubishi ASX , 5dr SUV Aug 10+ (AU)
- Mitsubishi ASX , 5dr SUV Aug 10+ (NZ)
- Mitsubishi ASX , 5dr SUV Aug 10+ (NZ)
- Mitsubishi Outlander Sport, 5dr SUV 10+ (US)
- Mitsubishi Outlander Sport, 5dr SUV 10+ (US)

	A	B	C	X		
				1	2	3
Mitsubishi ASX , 5dr SUV 10+ (EU)	-21cm -8 1/4"	49cm 19 5/16ths"	-	890mm 35 1/16ths"	845mm 33 1/4"	-
Mitsubishi ASX , 5dr SUV 10+ (EU)	-21cm -8 1/4"	49cm 19 5/16ths"	-	875mm 34 7/16ths"	820mm 32 5/16ths"	-
Mitsubishi ASX , 5dr SUV Aug 10+ (AU)	-21cm -8 1/4"	49cm 19 5/16ths"	-	890mm 35 1/16ths"	845mm 33 1/4"	-
Mitsubishi ASX , 5dr SUV Aug 10+ (AU)	-21cm -8 1/4"	49cm 19 5/16ths"	-	875mm 34 7/16ths"	820mm 32 5/16ths"	-
Mitsubishi ASX , 5dr SUV Aug 10+ (NZ)	-21cm -8 1/4"	49cm 19 5/16ths"	-	890mm 35 1/16ths"	845mm 33 1/4"	-
Mitsubishi ASX , 5dr SUV Aug 10+ (NZ)	-21cm -8 1/4"	49cm 19 5/16ths"	-	875mm 34 7/16ths"	820mm 32 5/16ths"	-
Mitsubishi Outlander Sport, 5dr SUV 10+ (US)	-21cm -8 1/4"	49cm 19 5/16ths"	-	890mm 35 1/16ths"	845mm 33 1/4"	-
Mitsubishi Outlander Sport, 5dr SUV 10+ (US)	-21cm -8 1/4"	49cm 19 5/16ths"	-	875mm 34 7/16ths"	820mm 32 5/16ths"	-